

Garázskapuk  
**Acélajtók és tokok**  
Ipari kapuk  
Rakodórendszerek



**SZÁMOS  
SZÍN BEN ÉS  
FELÜLETTEL  
KAPHATÓ**

# NOVOFERM BELTÉRI ACÉLAJTÓK

EGYEDI ÉS TARTÓS MEGOLDÁSOK  
OTTHONI ÉS IPARI FELHASZNÁLÁSRA



## ISTEN HOZTA SAJÁT BIRODALMÁBAN!

Az ajtók tereket és embereket kötnék össze. Biztonságot és védelmet nyújtanak, ugyanakkor átjárást biztosítanak a legkülönbözőbb élet- és munkaterületek között. Gondoskodnak az intimitásról, lehetővé téve, hogy egy kicsit visszavonuljunk, és megpihenjünk, bizalmas beszélgetéseket folytassunk, elmélyült munkát végezzünk, vagy akár zavartalanul játszassunk. Mindezt otthon, az iskolában, a szabadidő során vagy a munkahelyen.

Épp ezért fontos, hogy az ajtó valóban „jó” legyen: illeszkedjen az adott helyiséghez, ugyanakkor tartósan és megbízhatóan ellássa feladatát.

Mindezen tulajdonságok megtalálhatók a Novoferm beltéri ajtóiban: megbízható termékek igényes belső terekbe. Rendkívül jó funkcionalitásukkal és kitűnő minőségükkel széles teret engednek egyéni stílusuk kialakításához.

## TARTALOM

|  |    |
|--|----|
| Novoferm beltéri acélajtók                                 | 2  |
| A Novoferm beltéri acélajtók: a döntő részletek            | 8  |
| BHA (Super-Standard) és BAA (Super-Plus) beltéri acélajtók | 10 |
| BPA (Super Color) porszórt acélajtók                       | 11 |
| Üvegkivágások, üvegtípusok, kétszárnyú ajtók               | 12 |
| Tartozékok   | 13 |
| Műszaki adatok, mérettábla                                 | 14 |



## ÍGY LESZ IGAZÁN ÖRÖM A MUNKA

A munka és a szórakozás nem zárja ki egymást. Ehhez minden bizonnyal hozzájárul egy adott helyiség kellemes hangulata is. Egy igényes kialakítású Novoferm ajtóval megadhatja szobájának azt a bizonyos pluszt. Használja ki a színek és kiegészítők sokféleségét, és döntsön a hosszú élettartamú, kiváló minőségű Novoferm termékek mellett.

Ipari környezetbe például a BHA (Super-Standard) és BAA (Super-Plus) beltéri ajtóink a megfelelő alapmodellek. A BPA (Super-Color) porszórt beltéri ajtók számos lehetőséget kínálnak a színekre vonatkozó egyedi elképzelések megvalósításához. Az ajtók normál falcos kivitelben készülnek, stabilak és nem vetemednek. Itt mutatkoznak meg az acél, mint alapanyag előnyei. Bámulatos, hogy ezek az ajtók milyen finoman és halkán csukódnak!

### MEGGYŐZŐ ÉRVEK A NOVOFERM BELTÉRI ACÉLAJTÓK MELLETT:

- A Novoferm beltéri ajtóiban egy nyílászáró-rendszert és márkatermékeket előállító európai vállalat-csoport évtizedes tapasztalata és szakértelme testesül meg.
- Tartós: kiváló minőségű acél és strapabíró, könnyen tisztántartható felületek
- Biztonságos: jól záródó és megbízható, duplafalú ajtólapok hang- és hőszigeteléssel
- Termékeink megfelelnek a különböző országspecifikus követelményeknek, a nemzeti szabványoknak és vizsgálati előírásoknak.
- ISO 9001 tanúsítvánnyal rendelkezünk, és nyílászáróinkat a legújabb technológiákkal, környezetvédelmi szempontok figyelembevételével állítjuk elő.





## NOVOFERM BELTÉRI ACÉLAJTÓK LAKÓ- ÉS MUNKATEREKHEZ

A Novoferm beltéri acélaajtók három típusban kaphatók, (BHA, BAA, BPA) és dekoratív színek széles választékát kínálják.

A Novoferm beltéri ajtók sokrétű felhasználási lehetőségeikről ismertek.

Valamennyi típus kapható:

- jobbos vagy balos nyitásiránnyal
- kérésre üvegkivágással
- 1- vagy 2-szárnyú kivitelben

- rövid címes vagy rozettás kilincselőkészítéssel
- saroktokkal vagy 1- vagy 2-részes átfogótokkal; további toktípusok, pl. blokktok egyedi rendelésre

### TÖKÉLETES MEGOLDÁS ÚJ ÉPÍTÉSŰ ÉS FELÚJÍTANDÓ ÉPÜLETEKHEZ IS.

A számos változatnak és kiegészítőnek köszönhetően új épületek kivitelezése során sincsenek megvalósíthatatlan elképzelések. A Novoferm azonnal beépíthető ajtóeleme-

ket kínál, tüziorganyzott acélból készült, kiváló minőségű, masszív és ellenálló toktípusokkal.

Egy lakásfelújítás is kiváló alkalmat nyújt arra, hogy az évek alatt elhasználódott, régi ajtaját új, Novoferm nyílászáróra cserélje. Egyszerűen akassza fel az ajtószárnyat, és már kész is! Az ajtólapok rendkívüli előnye, hogy egyenetlen padló vagy új padlóburkolat esetén az U-profil alsó részénél egyszerűen rövidebbre vágható.

### SZÁMTALAN KIALAKÍTÁSI LEHETŐSÉG A SOKRÉTŰ FELSZERELTSÉGNEK KÖSZÖNHETŐEN

A különböző kialakítási lehetőségek és exkluzív tartozékok szabad teret engednek elképzeléseinek. Az üvegkivágásokkal, az elegáns kilincsgarnitúrákkal vagy a minőségi üvegezéssel egyedi ajtókat alkothat.

MÁGNES-  
TÁBLAKÉNT IS  
HASZNÁLHATÓ



## NOVOFERM BELTÉRI ACÉLAJTÓK - A DÖNTŐ RÉSZLETEK

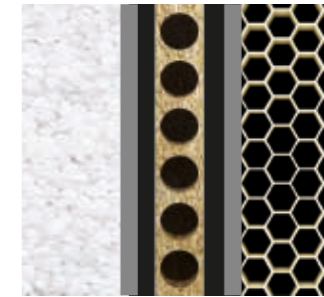
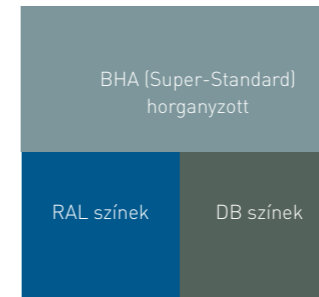
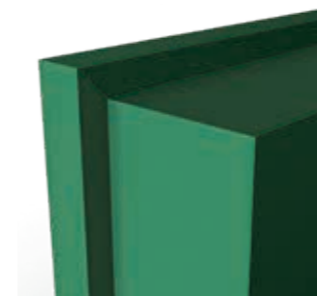

**3D-BEN  
ÁLLÍTHATÓ  
PÁNTOKKAL IS  
RENDELHETŐ**

### NORMÁL FALC

A minőségi fal kialakítás elegáns megjelenést kölcsönöz az ajtónak.

### MEGBÍZHATÓ SZERKEZET

40 mm vastag, 3 oldalon falcolt, dupla falú ajtólap. Ez a felépítés már látványnak is megnyerő, az ajtónak pedig kimagasló stabilitást biztosít.

### FELÜLETEK

horganyzott BHA (Super Standard) alapozott BAA (Super Plus) porszórt BPA (Super Color) RAL és DB színek szerint

### BETÉTSZERKEZET: PAPIRÁCS-, STYROPOR VAGY FURATOS FORGÁCSLAP BETÉT

A teljes felületen ragasztott, méhsejt mintázatú papírrácsbetét egyedülálló stabilitást biztosít, és kopogáskor elnyel minden „lemezszerűen” kongó hangot. Optimalizált hő- és hangszigetelést nyújt a BHA típushoz külön rendelhető styropor\* betét vagy a klasszikus, furatos forgácsolap betét.



### GUMITÖMÍTÉS A TOKBAN

A különböző méretű és vastagságú gumitömítések más-más csukási erőt igényelnek, a léghuzatot azonban mindegyik egyformán megakadályozza.

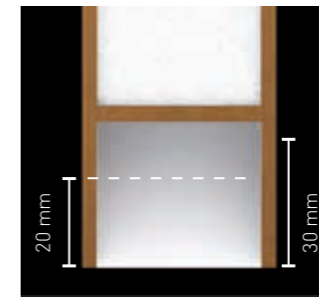

### RÖVIDÍTHETŐ AJTÓLAP

Egyetlen aljzat vagy új padlóburkolat esetén az ajtólap alul 20 mm-rel rövidíthető.



### SÜLLYEDŐ KÜSZÖB

Az ajtólap aljába szerelt gumiküszöb csukódáskor mechanikusan kiold és lesüllyed, ezáltal tökéletes lég- és hangcsillapítást biztosít. Furatos forgácsolap betéttel kombinálva akár 30 dB-es hanggátlási érték is elérhető.

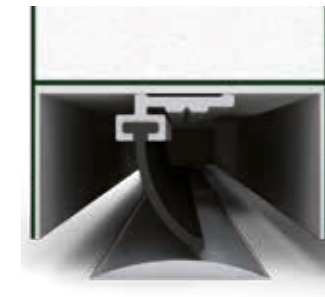

### RÁFUTÓ GUMITÖMÍTÉS

Integrált ráfutó gumitömítés, ami az ajtó becsukásakor egy 3 mm magas alumínium profilra záródik rá.



### PÁNTOK ÉS PÁNTTÁSKÁK

Alapfelszereltségben az ajtót 2 db 2-részes pánttal szállítjuk, de opcionálisan 3-részes pánt pántbiztosító csappal, és akár rozsdamentes felület is rendelhető. A pánthelyek DIN 18111 szerint helyezkednek el, így az ajtólapok cseréje bármikor egyszerűen elvégezhető. Nagyobb ajtókhöz 3. pánt is rendelhető.



### ÜVEGEZÉS

Az ajtó által betöltött funkció szerint az üvegezés lehet szögletes vagy kelek, betekintő ablak vagy a maximális fényáteresztés érdekében egészen mély kivágás.

Az üvegtípusok szintén választhatók: edzett, biztonsági, drótüveg vagy mastercarré. Az üveget alumínium vagy acél üvegszorító lécek tartják. További kiegészítők: kitekintő optika, levélbedobó, szellőzőrács stb.

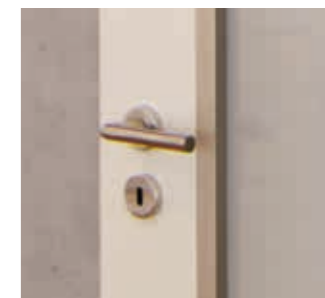

### KILINCSGARNITÚRÁK

A Novoferm a legkülönfélébb kilincseket kínálja a klasszikustól a modern stílusúig. A kilincsek utólag is bármikor cserélhetők. (kivétel: BB vagy PZ záras).

### VÁLTOZTATHATÓ KILINCSMAGASSÁG

A kilincs a mozgássérültek számára megfelelő 850-1200 mm-es, vagy pl. iskolák esetében egyedi magasságra is elhelyezhető.

\*[U<sub>0</sub>-érték = 1,5 W/m<sup>2</sup>K DIN EN ISO 10077-1 szerint]



**AZ AJTÓLAPOK  
KÜLSŐ ÉS BELSŐ  
OLDALA ELTÉRŐ  
SZÍNBEN IS  
RENDELHETŐ.**

## ÖNÉ A VÁLASZTÁS

Elképzeléseinek megfelelően a tervezett felhasználástól függően számos változat és kivitel közül választhat. A Novoferm kínálatában megtalálhatók ajtólapból, tokból és kilincsből álló, komplett ajtóelemek, de lehetőség van

külön csak ajtólapot vagy kilincset rendelni is. A következőkben bemutatjuk, hogy milyen lehetőségek állnak rendelkezésre.



### SUPER-STANDARD (BHA) BELTÉRI ACÉLAJTÓK

- Ajtólap: 40 mm vastag, 3-oldalon falcolt ajtólap, tűzhorganyzott acéllemezből
- Tok: Elektrosztatikus porszórással alapozott saroktok, 3 oldalon körbefutó gumitömítéssel, komplett pántokkal
- Zár és vasalat: BB/PZ zár, fekete rövidcímes kilincsgarnitúrával
- Felület: horganyzott



Standard

Super-Standard  
Terméjkjelölés: BHA



### SUPER-PLUS (BAA) BELTÉRI ACÉLAJTÓK

- Kivitel: a Super-Standard típusnál leírtak szerint
- Eltérés:
- Felület: horganyzott, mely környezetbarát porszórással RAL 9016 fehér színre alapozott



fehér  
RAL 9016

Super-Plus  
Terméjkjelölés: BAA

### SUPER-COLOR (BPA) BELTÉRI ACÉLAJTÓK

- Kivitel: a Super-Standard típusnál leírtak szerint
- Eltérés:
- Felület: horganyzott, alapozott, környezetbarát porszórással
- Választható színek: Super-Color kollekció szerint

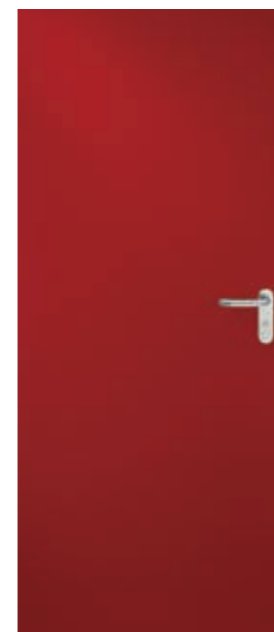

Super-Color  
Terméjkjelölés: BPA  
RAL 3003 rubinpiros

### EGYEDI SZÍNRE PORSZÓRT BELTÉRI ACÉLAJTÓK

- Kivitel: a Super-Standard típusnál leírtak szerint
- Eltérés:
- Felület: horganyzott, alapozott, környezetbarát porszórással
- Választható színek: RAL színek, DB színek, metál színek (kivéve a gyöngyházhatásúak) és egyedi színek



RAL színek

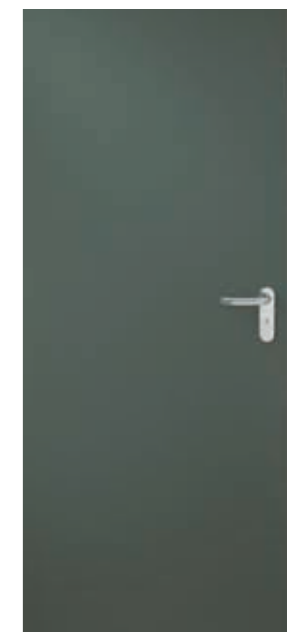

DB színek  
(702)



RAL 7035  
világos-  
szürke

RAL 7040  
ablakszürke

RAL 7016  
antracit-  
szürke

RAL 8011  
dióbarna



RAL 8014  
szépiabarna

RAL 9002  
platina-  
fehér

RAL 5011  
acélkék

RAL 6009  
fenyőzöld



RAL színek



Metál színek



DB 301

DB 501

DB 601



DB 510

DB 701

DB 703

## FOKOZZUK MÉG A VARIÁCIÓK SORÁT?

### TÖBB FÉNY – ÜVEGKIVÁGÁSOKKAL

A beltéri ajtók tervezésekor és kiválasztásánál fontos kritérium, hogy az adott helyiség világos maradjon.

A Novoferm beltéri alap ajtóprogramban–felár ellenében–



Super-Color (BPA) ajtólap  
L01-es üvegvágás



Super-Color (BPA) ajtólap  
L02-es üvegvágás



Super-Color (BPA) ajtólap  
tetszőleges RAL színben  
L03-as üvegvágás

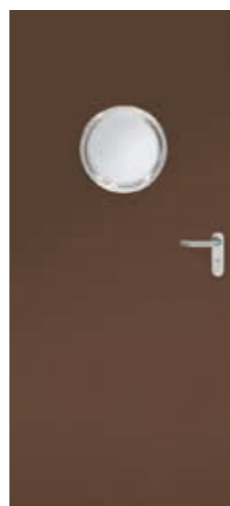

Super-Color (BPA) ajtólap  
L04-es körüveg kivágás

### ÜVEGTÍPUSOK BELTÉRI AJTÓKHOZ

Az ajtó külső megjelenését döntően befolyásolja az üvegezés. Vevőink a következő lehetőségek közül választhatnak:

1. Üvegvágás (üveg nélkül), 6 mm vastag üveghez vagy akril üvegezés
2. Standard üvegezés: drótüveg (lásd fenti képek, L01-L04-üvegvágások), világos, 6-7 mm vastag



Mastercarré



Satinato



Tejüveg

háromféle szögletes és egy kör alakú üvegvágás típus szerepel. Az üvegszorító lécek alumíniumból vagy acélból készülnek. A méretekről és a kivitelekéről további részleteket a 15. oldalon olvashat.

3. Ragasztott biztonsági VSG üveg (6 mm vastag), edzett ESG üveg (6 mm vastag) vagy hőszigetelt üveg (14 mm vastag síküveg, csak acél vagy alumínium léccel rögzíthető)
4. Egyedi üvegezés: katedrálüveg síküveg kivitelben, 6 mm vastag, 3-féle mintával: Mastercarre, Satinato és tejüveg. Ezek az üvegtípusok különböző mértékű szórt fényt biztosítanak, ugyanakkor védenek a nemkívánatos pillantásoktól.

### 2-SZÁRNYÚ AJTÓK



A kétszárnyú ajtókat beépítésre kész, komplett elemként szállítjuk. Részei: BB/PZ zárral ellátott járószárny, alu ütközőprofilal és falcra rejtett alsó-felső letűzőzárral ellátott állószárny, acéltok. Az ajtószárnyak igény szerint üvegezhetők.

## VÁLASZTHATÓ TARTOZÉKOK

### KILINCSGARNITÚRÁK ÉS TOVÁBBI KIEGÉSZÍTŐK

Az ajtót a megfelelő kilincsgarnitúra teszi teljessé. A Novoferm számos kilincstípust kínál, melyekkel minden ajtó kényelmesen és könnyedén nyitható és csukható.

A klasszikus, fekete kilincsgarnitúrán túl széles tartozékprogramunk különböző kilincs/kilincs, gomb/kilincs garnitúrákat és WC-záras kilincseket kínál.

Standard programban az alábbi színeket kínáljuk: piros és fehér, további színeket külön igény szerint. Kilincs/kilincs és gomb/kilincs garnitúráink alumínium és rozsdamentes acél kivitelben is elérhetők.

Az exkluzív tartozékok növelik ajtója értékét. Válassza ki az Önnek megfelelő tartozékokat, és kombinálja bátran a különböző típusokat.



Standard fekete BB/PZ rövid címés  
kilincsgarnitúra  
(zárbetét külön rendelendő)



Kilincs/kilincs garnitúra  
rövid címés, PZ, alumínium



Kilincs/kilincs garnitúra  
rozettás



Gomb/kilincs váltógarnitúra  
rövid címés, PZ, alumínium



Gomb/kilincs váltógarnitúra  
rozettás

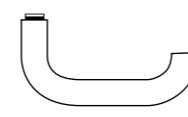

Íves (D-110)

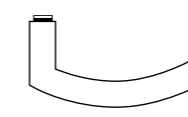

Körcíkkes (D-510)

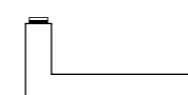

Szögletes (D-310)

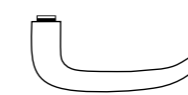

Stíl (D-410)



Kilincs/kilincs WC-garnitúra  
rövid címés, alumínium



Kilincs/kilincs WC-garnitúra  
rozettás



### LEVÉLBEDOBÓ

A fenti minta szerinti levélbedobó megjelenése visszafogott, de más kivitelű levélbedobók, macskaajtók stb. is kérhetők, 40 mm-es ajtólap-vastagsághoz.



### SZELLŐZŐRÁCS

Fehér és fekete színben, alumínium hatású kivitelben vagy egyedi színekben kapható. Kérésre alumíniumból vagy perforált lemezből készült rácst is szállítunk.



### AJTÓCSUKÓK

Kínálatunkban karos és csúszósínes ajtócsukók is szerepelnek, melyek a pánt felőli vagy a pánttal ellentétes oldalra is felszerelhetők.

# BELTÉRI ACÉLAJTÓK JELLEMZŐI ÉS MÉRETEI

## SZABVÁNYMÉRETEK

|  | Rendelési méret (BRM) DIN 18100 szerint<br>szélesség x magasság   | Falnyílásméret DIN 18100 szerint<br>szélesség x magasság | Szabad átjáróméret DIN 18111 szerint<br>szélesség x magasság | Ajtólap külméret DIN 18101 szerint<br>szélesség x magasság | Tok külméret*<br>szélesség x magasság |
|--|---|--|--|--|---------------------------------------|
| 1-szárnyú  | 625 x 2.000   | 635 x 2.005  | 561 x 1.968  | 610 x 1.985  | 651 x 2.043                           |
|  | 750 x 1.875   | 760 x 1.880  | 686 x 1.843  | 735 x 1.860  | 776 x 1.918                           |
|  | 750 x 2.000   | 760 x 2.005  | 686 x 1.968  | 735 x 1.985  | 776 x 2.043                           |
|  | 750 x 2.125   | 760 x 2.130  | 686 x 2.093  | 735 x 2.110  | 776 x 2.168                           |
|  | 875 x 1.875   | 885 x 1.880  | 811 x 1.843  | 860 x 1.860  | 901 x 1.918                           |
|  | 875 x 2.000   | 885 x 2.005  | 811 x 1.968  | 860 x 1.985  | 901 x 2.043                           |
|  | 875 x 2.125   | 885 x 2.130  | 811 x 2.093  | 860 x 2.110  | 901 x 2.168                           |
|  | 1.000 x 1.875   | 1.010 x 1.880  | 936 x 1.843  | 985 x 1.860  | 1.026 x 1.918                         |
|  | 1.000 x 2.000   | 1.010 x 2.005  | 936 x 1.968  | 985 x 1.985  | 1.026 x 2.043                         |
|  | 1.000 x 2.125   | 1.010 x 2.130  | 936 x 2.093  | 985 x 2.110  | 1.026 x 2.168                         |
|  | 1.125 x 2.125   | 1.135 x 2.130  | 1.061 x 2.093  | 1.110 x 2.110  | 1.151 x 2.168                         |
|  | 1.250 x 2.000   | 1.260 x 2.005  | 1.186 x 1.968  | 1.235 x 1.985  | 1.276 x 2.043                         |
|  | 1.250 x 2.125   | 1.260 x 2.130  | 1.186 x 2.093  | 1.235 x 2.110  | 1.276 x 2.168                         |
|  | Mérhetőajtók: Super-Standard (BHA) max. 1.250 x 2.500 mm-ig, Super-Plus (BAA) max. 1.250 x 2.250 mm-ig, Super-Color (BPA) és Classic (furatos): max. 1.250 x 2.250 mm-ig. *30 mm-es padlóbeállással együtt. |  |  |  |                                       |
| 2-szárnyú  | 1.500 x 2.000**   | 1.510 x 2.005  | 1.436 x 1.968  | 1.485 x 1.985  | 1.526 x 2.043                         |
|  | 1.750 x 2.000**   | 1.760 x 2.005  | 1.686 x 1.968  | 1.735 x 1.985  | 1.776 x 2.043                         |
|  | 2.000 x 2.000**   | 2.010 x 2.005  | 1.936 x 1.968  | 1.985 x 1.985  | 2.026 x 2.043                         |
|  | 2.000 x 2.125**   | 2.010 x 2.130  | 1.936 x 2.093  | 1.985 x 2.110  | 2.026 x 2.168                         |
| Mérhetőajtók: Super-Standard (BHA) max. 2.500 x 2.500 mm-ig, Super-Plus (BAA) max. 2.500 x 2.250 mm-ig, Super-Color (BPA) és Classic (furatos): max. 2.500 x 2.250 mm-ig. *30 mm-es padlóbeállással együtt. **Szimmetrikus osztással |   |  |  |  |                                       |

A méretek mm-ben vannak megadva.

## BELTÉRI ACÉLAJTÓK MŰSZAKI ADATAI:

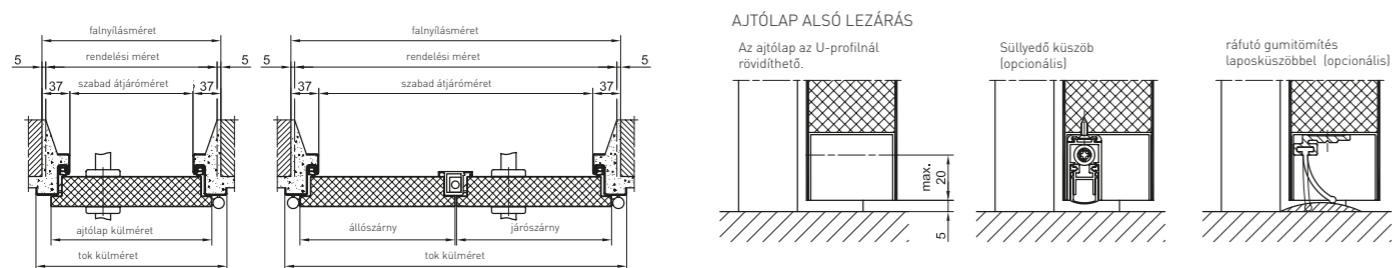
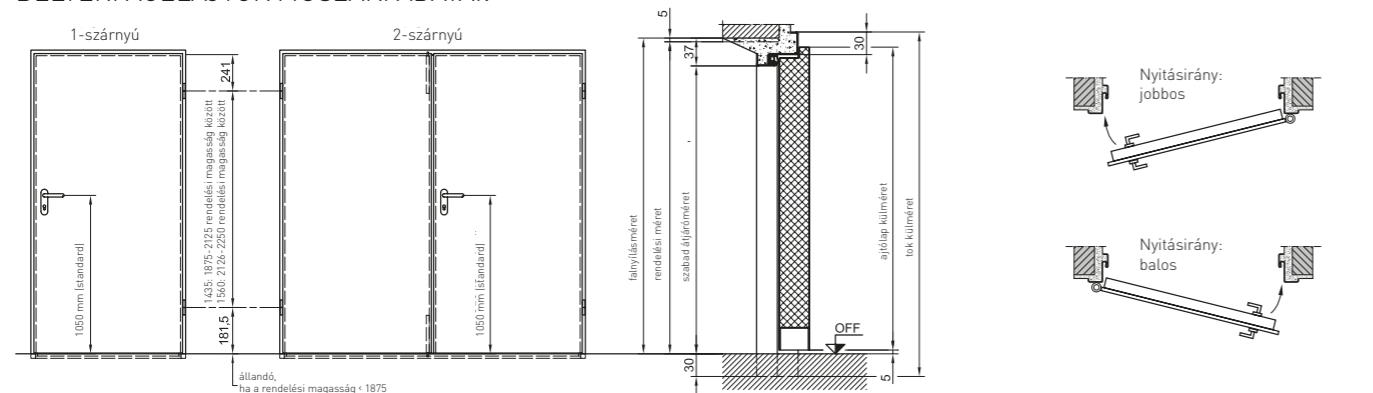

Saroktok  
Profilszám: 21  
(standard)

Átfogók  
Profilszám: 21  
kőműves falhoz

Átfogók  
Profilszám: 23/1645  
gipszkartonfalhoz

Kétrészes átfogók  
Profilszám: 2140/1645  
kőműves vagy gipszkartonfalhoz

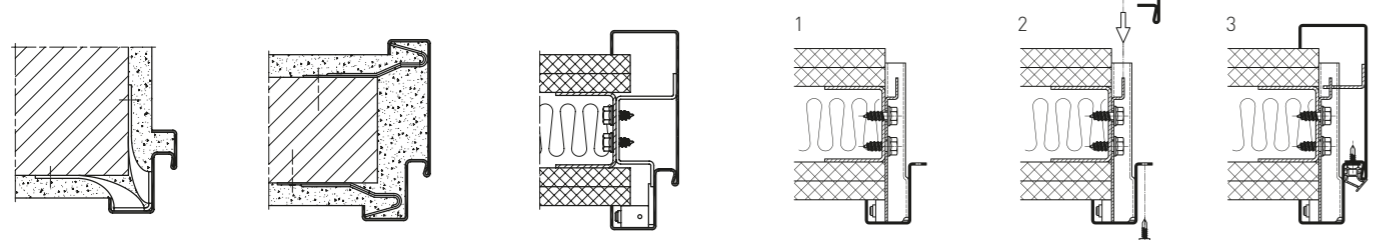

# ÜVEGKIVÁGÁSOK JELLEMZŐI ÉS MÉRETEI

## ÜVEGMÉRETEK ÜVEGKIVÁGÁSOKKAL

|                           | Rendelési méret (BRM) szélesség x magasság | L01-es üvegvágás szélesség x magasság | L02-es üvegvágás szélesség x magasság | L03-as üvegvágás szélesség x magasság | L04-es körüveg kivágás szélesség x magasság |
|---------------------------|--|---------------------------------------|---------------------------------------|---------------------------------------|---|
| 1-szárnyú szabványméretek | 625 x 2.000                                | 270 x 385                             | 270 x 985                             | 270 x 1.360                           | 3 x 270 x 385                               |
|                           | 750 x 1.875                                | 395 x 385                             | 395 x 985                             | 395 x 1.235                           | 3 x 395 x 385                               |
|                           | 750 x 2.000                                | 395 x 385                             | 395 x 985                             | 395 x 1.360                           | 3 x 395 x 385                               |
|                           | 750 x 2.125                                | 395 x 385                             | 395 x 985                             | 395 x 1.485                           | 3 x 395 x 385                               |
|                           | 875 x 1.875                                | 520 x 385                             | 520 x 985                             | 520 x 1.235                           | 3 x 520 x 385                               |
|                           | 875 x 2.000                                | 520 x 385                             | 520 x 985                             | 520 x 1.360                           | 3 x 520 x 385                               |
|                           | 875 x 2.125                                | 520 x 385                             | 520 x 985                             | 520 x 1.485                           | 3 x 520 x 385                               |
|                           | 1.000 x 1.875                              | 645 x 385                             | 645 x 985                             | 645 x 1.235                           | 3 x 645 x 385                               |
|                           | 1.000 x 2.000                              | 645 x 385                             | 645 x 985                             | 645 x 1.360                           | 3 x 645 x 385                               |
|                           | 1.000 x 2.125                              | 645 x 385                             | 645 x 985                             | 645 x 1.485                           | 3 x 645 x 385                               |
|                           | 1.125 x 2.125                              | 770 x 385                             | 770 x 985                             | 770 x 1.485                           | 3 x 770 x 385                               |
|                           | 1.250 x 2.000                              | 895 x 385                             | 895 x 985                             | 895 x 1.360                           | 3 x 895 x 385                               |
|                           | 1.250 x 2.125                              | 895 x 385                             | 895 x 985                             | 895 x 1.485                           | 3 x 895 x 385                               |
|                           | 2-szárnyú szabványméretek                  | 1.500 x 2.000*                        | 520 x 385                             | 520 x 985                             | 520 x 1.360                                 |
| 1.750 x 2.000             |  | 520 x 385                             | 520 x 985                             | 520 x 1.360                           | 3 x 520 x 385                               |
| 2.000 x 2.000             |  | 645 x 385                             | 645 x 985                             | 645 x 1.360                           | 3 x 645 x 385                               |
| 2.000 x 2.125             |  | 645 x 385                             | 645 x 985                             | 645 x 1.485                           | 3 x 645 x 385                               |

\* Üvegezés csak a járószárnyban. Minden méret mm-ben van megadva.

## EGYEDI FELSZERELTSÉG

egydi kilincsmagasság  
kitekintő optika  
perforált lemezes szellőzőrács

szellőzőrács  
tetszés szerint fent/lent,  
vagy fent és lent

## ÜVEGEZŐKERETEK

alumínium üvegezőkeret

alumínium, ill. rozsdamentes  
üvegezőkeret

acél üvegezőkeret

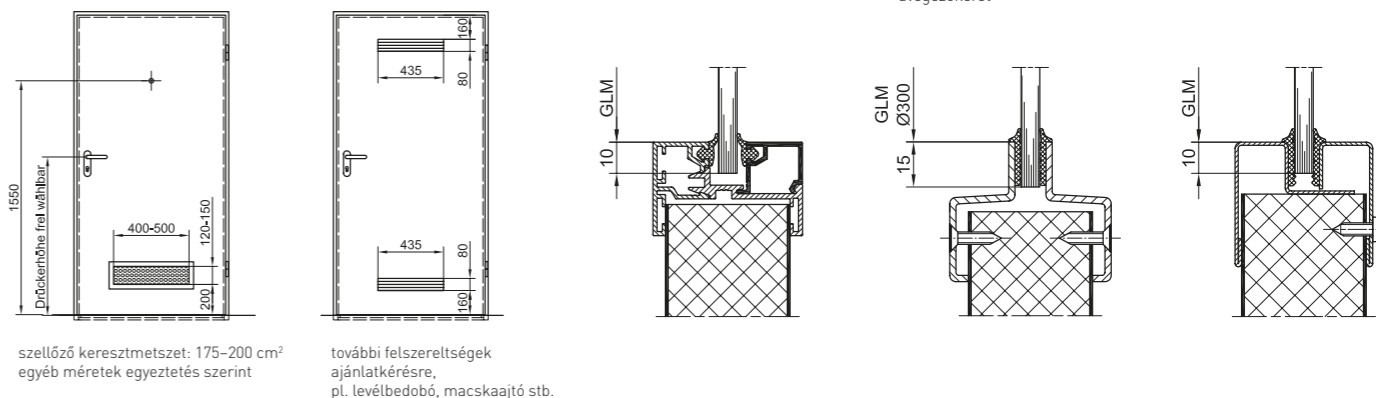

szellőző keresztmetszet: 175-200 cm<sup>2</sup>  
egyéb méretek egyeztetés szerint

további felszereltségek  
ajánlatkérésre,  
pl. levelbedobó, macskaajtó stb.

## ÜVEGKIVÁGÁSOK

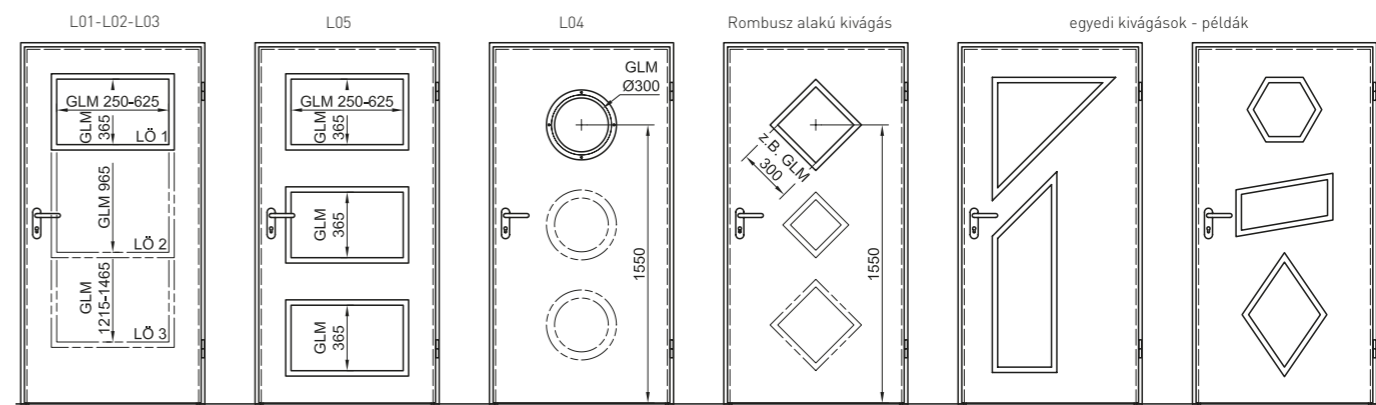

Keret: alumínium vagy acél, horganyzott és alapozott  
Keret: alumínium vagy acél, horganyzott és alapozott  
Keret: alumínium vagy rozsdamentes acél,  
Keret: alumínium vagy acél, horganyzott és alapozott  
Acél keret, horganyzott és alapozott  
A méretek és formák technikai kivitelezhetősége előre egyeztetendő!

## STANDARD ÜVEGEZŐKERET TÍPUSOK SZÖGLETES ÜVEGKIVÁGÁSOKHOZ

Super Standard (BHA)  
festhető alumíniumkeret,

Super-Plus (BAA) / Super-Color (BPA)  
eloxált alumíniumkeret

Classic (furatos forgácslap betétes ajtók)  
eloxált alumíniumkeret





Intelligent Door Solutions

**Novoferm Hungária Kft.**

2310 Szigetszentmiklós,

Petőfi Sándor u. 137.

Tel.: (+36) 24 887 250

E-Mail: [novoferm@novoferm.hu](mailto:novoferm@novoferm.hu)

Web: [www.novoferm.hu](http://www.novoferm.hu)



[www.youtube.com/NovofermVideos](https://www.youtube.com/NovofermVideos)